

FLAMA®



1256FL

MAQ. CAFÉ EXPRESSO 20BAR C/VAPOR
CAFETERA EXPRESS 20BAR C/VAPOR

www.flama.pt

DESCRIÇÃO

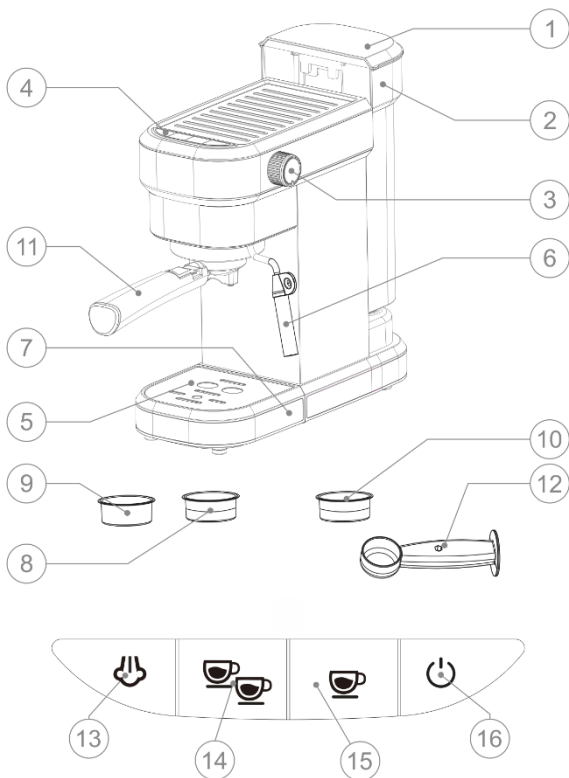

1. Tampa do depósito
2. Depósito de água
3. Seletor de vapor
4. Painel de controlo
5. Grelha para chávenas
6. Tubo de vapor
7. Tabuleiro apara gotas
8. Filtro para 1 café
9. Filtro para 2 cafés
10. Filtro E.S.E
11. Porta filtros
12. Colher doseadora
13. Botão de vapor
14. Botão para 2 cafés/cafê longo
15. Botão para 1 café
16. Botão de ligar (ON/OFF)

Os produtos FLAMA são concebidos a pensar no bem-estar e satisfação do consumidor, privilegiando os mais elevados padrões de qualidade, funcionalidade e design.

CONSELHOS DE SEGURANÇA

Antes de utilizar este aparelho pela primeira vez, leia atentamente este manual de instruções e guarde-o para posteriores consultas. Uma utilização não conforme com as instruções, liberta a FLAMA de todas as responsabilidades.

Verifique se a tensão de alimentação da instalação elétrica corresponde à inscrita na placa de características do aparelho.

Siga atentamente estas instruções de segurança quando usar o aparelho.

Coloque o aparelho numa superfície seca, estável, plana e resistente ao calor e à água, afastada de salpicos de água e quaisquer outras fontes de calor.

Este aparelho está desenhado exclusivamente para uso doméstico. Não está apropriado para usos comerciais ou industriais.

Não submerja o cabo, a ficha ou qualquer outra parte elétrica do aparelho na água ou qualquer outro líquido nem as exponha à água. Certifique-se de que tem as mãos completamente secas antes de tocar na tomada ou ligar o aparelho.

Não utilize o aparelho se o cabo, a tomada ou a estrutura apresentam danos ou se não funciona corretamente, sofreu alguma queda ou foi danificado.

Não cubra o aparelho sem supervisão enquanto estiver a funcionar nem coloque objetos pesados sobre este.

Não use o aparelho sobre nenhuma destas circunstâncias:

Dentro ou em cima de cozinhas elétricas ou gás, fornos quentes ou perto de fogo.

Sobre superfícies suaves (como tapetes) ou onde possa virar e cair durante o uso.

Em exteriores ou áreas com altos níveis de humidade.

Não utilize nenhum acessório que não tenha sido recomendado pela FLAMA, pois poderá causar danos.

A temperatura das superfícies acessíveis pode ser alta enquanto se usa o aparelho e poderão causar queimaduras.

Não toque nas superfícies quentes enquanto estiver em funcionamento ou imediatamente depois. Utilize luvas.

Não ponha o aparelho em funcionamento sem água.

Não desloque nem desligue o aparelho enquanto estiver a funcionar.

Não deixe que o cabo se aproxime de zonas afiadas ou da superfície onde está a máquina, nem que entre em contacto com superfícies quentes.

O aparelho não deve ser usado por crianças de 0 a 8 anos. Este aparelho pode ser usado por crianças de 8 anos se estiveram continuamente sob supervisão.

Este aparelho pode ser usado por pessoas com capacidades físicas, sensoriais ou mentais reduzidas, ou com falta de experiência e conhecimento se estão supervisionados ou tenham recebido instruções concernentes ao uso do aparelho de uma forma segura e entendem os riscos que este implica.

Supervisione as crianças de que não brinquem com o aparelho.

É necessário dar supervisão estrita se o aparelho estiver a ser usado perto ou por crianças.

A limpeza e manutenção do aparelho não devem ser realizadas por crianças.

NOTA: este aparelho foi submetido a um controlo de qualidade prévio à sua comercialização para garantir o seu correto funcionamento.

Depois do controlo, é realizada uma limpeza exaustiva do aparelho, pelo que poderão ficar restos de água no seu interior.

Não utilize o aparelho se este não estiver a funcionar corretamente.

Se o cabo de alimentação estiver danificado, mande-o substituir num Serviço de Assistência Técnica Autorizado Flama, de forma a evitar um perigo.

Qualquer intervenção para além da limpeza deve ser executada unicamente pelos agentes autorizados FLAMA.

Este produto cumpre as Diretivas de Compatibilidade Eletromagnética e de Baixa Tensão.

Este manual de instruções também está disponível no formato PDF em www.flama.pt .

ANTES DA PRIMEIRA UTILIZAÇÃO

Assegure-se de que retirou todo o material de embalagem do produto.

Certifique-se de que todos os componentes estão incluídos. Se faltar alguma peça ou não estiverem em bom estado, entre em contacto com o Serviço de Assistência Técnica.

ATENÇÃO: Qualquer sujidade no interior do porta filtros poderá comprometer a qualidade do café, bem como fazer com que o café saia de forma desigual pelas saídas de café do porta filtros.

Não colocar café em pó ou qualquer substância dentro do porta filtros. Se detetar café em pó ou qualquer substância dentro do porta filtros, lave o interior do porta filtros abundantemente com água corrente.

Indicação de falta de água no depósito

Quando os botões vapor, 2 e 1 café (13, 14 e 15) piscam e a máquina emite um sinal sonoro, o depósito de água está vazio.

1. Encha o depósito de água (2) com água. Não deve exceder o nível **MAX** marcado no depósito.
2. Coloque um recipiente por baixo do tubo de vapor (6). Rode o seletor de vapor (3) até à posição de vapor/água quente (☁/☉). Por forma a encher o circuito, aguarde até que saia água pelo tubo.



3. Após sair água pelo tubo de vapor (6), rode o seletor de vapor (3) para a posição FECHADO ().

NOTA – é recomendável não deixar a água do depósito descer do nível mínimo (MIN).

Primeira limpeza

Rode a tampa do depósito (1) para trás com a ajuda das nervuras laterais da tampa.

Encha o depósito de água (2) com água. Não deve exceder o nível **MAX** marcado no depósito.

Encaixe o porta-filtros (11) na máquina, alinhando o braço do porta-filtros (11) no símbolo DESBLOQUEADO () e rode-o até o braço do porta-filtros (11) estar alinhado com o símbolo BLOQUEADO (.

Verifique que o braço do porta-filtros (11) está alinhado com o símbolo BLOQUEADO () , para garantir de que está bem fixo.

Conecte o aparelho à corrente elétrica e pressione o botão de ligar ON/OFF (16). A máquina emitirá um sinal sonoro. Os indicadores luminosos de 1 café e de 2 cafés acenderão e a máquina começará a aquecer.

Uma vez que os indicadores luminosos de 1 café e de 2 cafés fiquem fixos, pressione o botão de 1 café. A máquina de café ativará o processo de autolimpeza. Certifique-se de que o seletor de vapor (3) está na posição FECHADO (). Se não estiver, os indicadores luminosos manter-se-ão acesos e a máquina de café não funcionará.

Aviso: se deseja fazer ciclo de limpeza mais exaustivo do interior da máquina de café, utilize uma solução de 1/4 de vinagre e água ou utilize produto de descalcificação. Repita a operação somente com água, para eliminar possíveis restos de produto de descalcificação.

FUNCIIONAMENTO

Encha o depósito de água potável sem exceder a marca **MAX**.

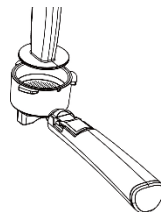

Conecte a máquina de café à corrente elétrica e certifique-se de que o seletor de vapor (3) está na posição FECHADO (☐).

Pressione o botão de ligar ON/OFF (16). Os botões de café (14 e 15) piscam e a máquina começa a aquecer. Quando os botões de café (14 e 15) deixarem de piscar, significa que a temperatura foi atingida.

Tirar um café

Enquanto a máquina de café aquece, coloque o filtro (8, 9 ou 10) que deseja utilizar no porta-filtros (11). Utilize a colher doseadora (12) para medir e prensar o café. Limpe o excesso de café das bordas do filtro.

Encaixe o porta-filtros (11) na máquina, alinhando o braço do porta-filtros (11) no símbolo DESBLOQUEADO (☐) e rode-o até o braço do porta-filtros (11) estar alinhado com o símbolo BLOQUEADO (☒).

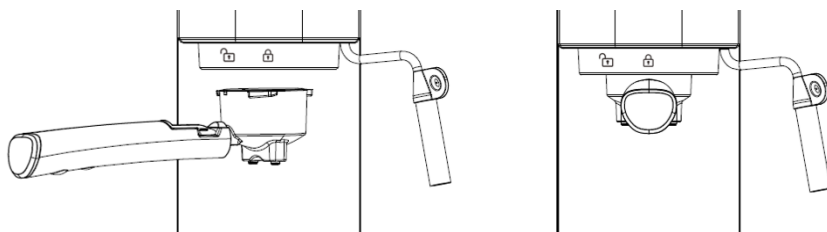

Certifique-se de colocar a(s) chávena(s) necessárias debaixo da saída de café do porta-filtros (11).

Pressione o botão de café pretendido (14 ou 15).

Programação da quantidade de café

É possível programar o volume de café dos botões de café (14 e 15).

Uma vez que a máquina de café tenha aquecido (os indicadores luminosos de café fiquem fixos), pressione o botão que pretende programar (14 ou 15) e mantenha pressionado até atingir a quantidade desejada.

Se deseja restabelecer os ajustes de fábrica, mantenha pressionado os botões de 1 café (15) e de vapor (13) durante 3 segundos. A máquina emitirá um sinal sonoro indicando que os volumes de fábrica foram restabelecidos.

Função vapor/espuma de leite

Pressione o botão de ligar ON/OFF (16). A máquina emitirá um sinal sonoro. Os indicadores luminosos de 1 café e de 2 cafés acenderão e a máquina começará a aquecer.

Pressione o botão de vapor (13). O botão de vapor (13) pisca e fixará quando a temperatura necessária para o vapor for atingida.

Verta leite (de preferência gordo) dentro de um recipiente (ex. chávena). Encha 1/3 do recipiente.

Introduza o tubo de vapor (6) cerca de 1 cm dentro do leite e rode o seletor de vapor (3) lentamente até à posição de vapor/água quente (☁/0°) para que comece a produzir vapor.

NOTA: é possível que o tubo de vapor (6) verta algumas gotas de água antes de começar a produzir vapor.

Quando o leite começar a aquecer (até 75 °C) e o volume do leite aumentar, rode o seletor de vapor (3) para a posição FECHADO (○) e pressione o botão de vapor (13) para desativar a função.

Arrefecimento da máquina no uso da função vapor/espuma de leite

Depois de utilizar a função Vapor, a temperatura da máquina aumenta significativamente, pelo que todos os componentes estarão muito quentes. Os 2 indicadores luminosos de 1 e 2 cafés (14 e 15) começarão a piscar rapidamente indicando que a temperatura do circuito de passagem de água é demasiado alta e tem que diminuir.

Para que a temperatura do circuito de passagem de água normalize, siga os passos:

- Coloque um recipiente por baixo do tubo de vapor (6).
- Rode o seletor de vapor (3) até à posição de vapor/água () para que a máquina dispense água durante uns segundos.
- Rode o seletor de vapor até à posição FECHADO quando os indicadores luminosos (14 e 15) piscarem lentamente.
- Quando os indicadores luminosos passarem a fixos, a temperatura do circuito de passagem de água está normalizada e pode tirar café.

Modo economia de energia

A máquina possui uma função de “auto shut-off”, desligando-se automaticamente após 25 minutos de inatividade, reduzindo assim o consumo energético.

Para reativar a máquina, pressione o botão de ligar ON/OFF (16).

SEGREDOS PARA UM BOM CAFÉ:

Pré-aqueça o porta-filtro, filtro e chávena.

Use água de boa qualidade.

Use café de qualidade superior e com o grau de moagem adequado – “café especial para máquina expresso”.

Sendo o café um produto natural, o seu paladar varia consoante a origem, a mistura e a torrefação. Experimente os vários tipos de café especial para máquina expresso até encontrar aquele que mais se aproxima do seu gosto pessoal.

Conserve a embalagem do café, depois de aberta, no frigorífico num recipiente estanque.

Use quantidade de café no filtro e prensagem adequadas.

Uma pequena variação na dosagem do café e no grau de moagem, assim como uma prensagem mais ou menos forte, podem fazer variar a intensidade de saída do café e também o aroma do seu expresso.

Quanto maior for a quantidade de café, mais fina for a moagem e mais prensado estiver, mais lenta é a velocidade de saída do café. Se o café sair com muita rapidez do porta-filtros, deve trocar o tipo de café por outro de moagem mais fina.

LIMPEZA E MANUTENÇÃO

Limpeza

Desconecte a máquina de café da corrente elétrica e permita que arrefeça por completo antes de limpar.

Não use produtos de limpeza nem esponjas abrasivas, já que poderão danificar a superfície do aparelho.

Não submerja o corpo principal da máquina de café em água ou em qualquer outro líquido.

Retire o porta filtros (6) da máquina de café e esvazie os resíduos de café dos filtros. Depois, limpe o porta filtros (6) com água e um pano. Se detetar café em pó ou qualquer substância dentro do porta filtros, lave o interior do porta filtros abundantemente com água corrente.

O porta filtros (6) não está apto para máquina da louça.

Lave regularmente o depósito de água (2), o tabuleiro apara gotas (7), a grelha para chávenas (5) e os filtros (8, 9 e 10) com água morna e detergente da louça. Enxague bem para não deixar resíduos de detergente e seque com um pano.

Depois de utilizar a função de vapor, limpe o tubo de vapor (6) imediatamente com um pano. Ative a função de vapor para evitar que o interior do tubo fique entupido.

Se o tubo de vapor (6) entupir, utilize uma agulha para desentupir.

Utilize um pano suave e humedecido para limpar a parte exterior da máquina de café.

Limpeza de resíduos minerais/descalcificação

A formação de resíduos minerais no circuito de passagem de água poderia afetar o funcionamento da máquina de café. É muito importante limpar o circuito para que a máquina possa funcionar de forma eficiente. A qualidade da água utilizada e o tipo de uso determinarão a frequência com que terá de limpar estes resíduos.

É recomendável efetuar ciclos de limpeza aproximadamente a cada 300 cafés. A máquina indica necessidade de limpeza quando ao ligar, os botões do painel de controlo (4) piscam 3 vezes e a máquina emite um som.

Para limpar o circuito de passagem de água, proceda da seguinte maneira:

1. Coloque 10gr de sumo de limão (ou ácido cítrico) no depósito de água e acrescente água até à marcação **MAX**.
2. Pressione o botão de ligar ON/OFF (16). Os botões de café (14 e 15) piscam e a máquina começa a aquecer. Quando os botões de café (14 e 15) deixarem de piscar, significa que a temperatura foi atingida. O botão ON/OFF continuará a piscar.
3. Coloque um recipiente por baixo do tubo de vapor (6). Rode o seletor de vapor (3) até à posição de vapor/água quente (☁/0°).

4. O processo é iniciado e durante 2 minutos a bomba trabalhará, fazendo passar a solução pelo circuito de água. Ao fim de 2 minutos a máquina pára.
5. Rode o o seletor de vapor (3) para a posição FECHADO (○[—]).
6. Coloque um recipiente na grelha para chávenas (5).
7. Sem o porta filtros colocado, quando os botões de café deixarem de piscar, pressione o botão de 2 cafés (14).
8. Retire o depósito de água e lave-o cuidadosamente. Encha-o até à marcação **MAX**.
9. **Repita a operação a partir do passo 3 até ao passo 7. O circuito está limpo.**
10. Pressione os botões de 1 e 2 cafés (14 e 15) durante 2 segundos. O botão ON/OFF deixará de piscar.

RESOLUÇÃO DE PROBLEMAS

| PROBLEMA | CAUSA | SOLUÇÃO |
|--------------------------|--|---|
| Não sai café. | Não há água no depósito ou não está instalado. A máquina não aqueceu. | Encha o depósito de água e ligue o aparelho. É necessário que a máquina esteja quente antes de preparar café. Uma vez que se tenha aquecido, o indicador se iluminará. |
| Não sai vapor. | O tubo de vapor está bloqueado. O seletor de vapor não está na posição correta ou o processo de pré-aquecimento não ficou completo. | Utilize um arame fino para introduzir pelo tubo de vapor e limpar o interior depois de cada uso. Gire o seletor de vapor até à posição de vapor e espere que o processo de pré-aquecimento finalize. |
| O café está muito suave. | O café não está suficientemente moído ou não ficou bem prensado. | Utilize outro tipo de café moído ou a colher doseadora/prensa para prensar melhor. |

| | | |
|--|---|---|
| Não prepara café corretamente. | Há demasiado ou muito pouco café. | 1 café requer 1 colherada de café e deve ser bem prensado. O café não deve ser muito moído nem muito grosso. O café moído grosso é difícil de ser extraído e o demasiado fino afetará a quantidade e qualidade do café. |
| O aparelho não espuma bem o leite. | O leite que se utilizou não está apto para esta função. Foi ativada a função de vapor antes de que o indicador se ilumine. | Utilize leite gordo. Somente se pode utilizar o vapor quando o indicador luminoso de vapor deixe de piscar e fique fixo. |
| Os botões de café piscam muito depressa. | A temperatura aumenta muito depois de utilizar a função de vapor. | Permita que a máquina arrefeça. |
| Todos os botões do painel piscam. | Indicação de limpeza do circuito de | Proceda conforme descrito no capítulo “ Limpeza de resíduos minerais/descalcificação ” |

ANOMALIAS E REPARAÇÃO

Em caso de avaria, leve o aparelho a um Serviço de Assistência Técnica autorizado. Não tente desmontar ou reparar o aparelho, já que tal poderá acarretar perigos.

ELIMINAÇÃO DO MATERIAL DE EMBALAGEM

Retire o aparelho da embalagem e retire o material de embalagem, incluindo etiquetas à exceção da placa de características técnicas do aparelho.

A embalagem protege o aparelho contra danos durante o transporte. Os materiais de embalagem são selecionados de acordo com os pontos de vista ambientalmente compatíveis e relacionados à reciclagem e, portanto, podem ser reciclados. Retornar a embalagem e todos os materiais de embalagem que não são mais necessários de volta ao circuito de material economiza as matérias-primas e reduz as quantidades de resíduos acumulados.

PROTEÇÃO DO AMBIENTE

Este símbolo indica a recolha separada de equipamentos elétricos e eletrónicos.

O objetivo prioritário da recolha separada destes resíduos é reduzir a quantidade a eliminar, promover a reutilização, a reciclagem e outras formas de valorização, de forma a reduzir os seus efeitos negativos sobre o ambiente.



Quando fora de uso este aparelho não deverá ser descartado junto com os restantes resíduos urbanos não indiferenciados.



O utilizador é responsável por proceder à sua entrega gratuita nas instalações de recolha seletiva existentes para o efeito.

A retoma dos equipamentos fora de uso poderá igualmente ser efetuada pelos pontos de venda, na compra de um equipamento novo que seja equivalente e que desempenhe as mesmas funções.

Para obter informações mais detalhadas sobre os locais de recolha deverá dirigir-se à sua Câmara Municipal ou a um ponto de venda destes equipamentos.

DESCRIPCIÓN

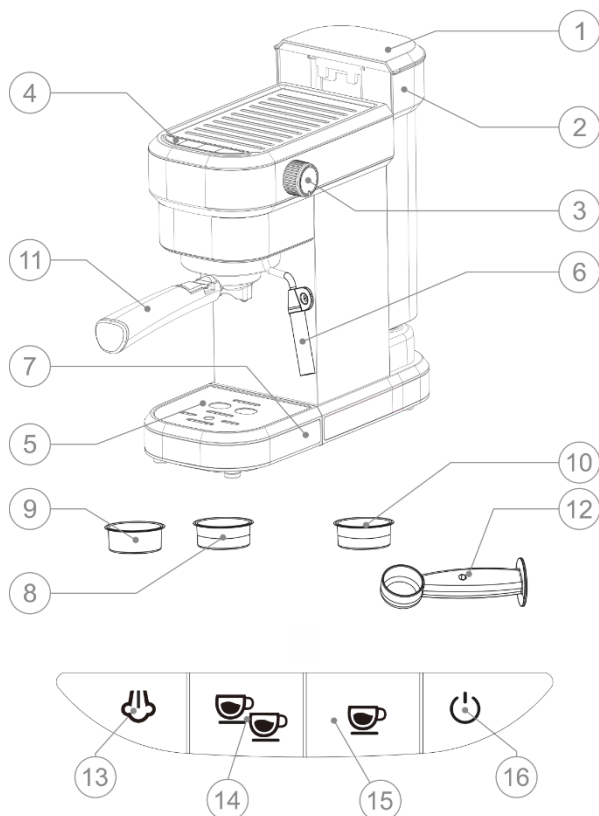

1. Tapa del depósito
2. Depósito de agua
3. Selector de vapor
4. Panel de control
5. Bandeja para tazas

6. Vaporizador

7. Bandeja de goteo

8. Filtro para 1 café

9. Filtro para 2 cafés

10. Filtro E.S.E.

11. Portafiltros

12. Cuchara dosificadora/prensador

13. Botón de vapor

14. Botón para 2 cafés/café largo

15. Botón para 1 café

16. Botón de encendido (ON/OFF)

Los productos FLAMA están diseñados pensando en el bienestar y la satisfacción del consumidor, privilegiando los más altos estándares de calidad, funcionalidad y diseño.

CONSEJOS DE SEGURIDAD

Antes de utilizar este aparato por primera vez, lea atentamente este manual de instrucciones y guárdelo para posteriores consultas. Un uso no conforme con las instrucciones, libera a FLAMA de todas las responsabilidades.

Compruebe que la tensión de alimentación de la instalación eléctrica corresponde a la indicada en la placa de características del aparato.

Siga estas instrucciones de seguridad cuidadosamente cuando use el aparato.

Coloque el aparato sobre una superficie plana, estable y seca, resistente al calor y al agua, lejos de salpicaduras de agua y de cualquier otra fuente de calor.

Este aparato está diseñado solo para uso doméstico. No apto para usos comerciales o industriales.

No sumerja el cable, el enchufe ni ninguna otra parte eléctrica del aparato en agua o cualquier otro líquido ni lo esponga al agua. Asegúrese de que sus manos estén completamente secas antes de tocar el tomacorriente o encenderlo.

No utilice el aparato si el cable, el enchufe o el marco están dañados o si no funciona correctamente, se ha caído o dañado.

No cubra el aparato sin supervisión mientras está en funcionamiento ni coloque objetos pesados sobre él.

No use el aparato bajo ninguna de estas circunstancias:

Dentro o encima de cocinas eléctricas o de gas, hornos calientes o cerca del fuego.

En superficies lisas (como alfombras) o donde puede girar y caerse durante el uso.

Al aire libre o áreas con altos niveles de humedad.

No use ningún accesorio no recomendado por FLAMA ya que esto puede causar daños.

La temperatura de las superficies accesibles puede ser alta durante el uso del aparato y puede causar quemaduras.

No toque las superficies calientes mientras esté en funcionamiento o inmediatamente después. Usa guantes.

No opere el aparato sin agua.

No mueva ni desconecte el aparato mientras está en funcionamiento.

No permita que el cable se acerque a áreas afiladas o la superficie donde se encuentra la máquina, ni que entre en contacto con superficies calientes.

El aparato no debe ser utilizado por niños de 0 a 8 años. Este aparato puede ser utilizado por niños de 8 años si han sido supervisados continuamente.

Este dispositivo puede ser utilizado por personas con capacidades físicas, sensoriales o mentales reducidas, o con falta de experiencia y conocimiento si están supervisados o han recibido instrucciones sobre el uso seguro del dispositivo y entienden los riesgos involucrados.

Supervise a los niños para que no jueguen con el aparato.

Se requiere una estrecha supervisión si el aparato está siendo utilizado cerca o por niños.

La limpieza y el mantenimiento del aparato no deben ser realizados por niños.

NOTA: Este aparato ha sido sometido a un control de calidad antes de su venta para garantizar su correcto funcionamiento.

Después de verificarlo, el aparato se limpia a fondo, de modo que pueda quedar agua adentro.

No utilice el aparato si no funciona correctamente.

Si el cable de alimentación está dañado, haga que lo reemplace un Centro de Servicio Flama autorizado para evitar riesgos.

Cualquier intervención que no sea la limpieza solo debe ser realizada por agentes autorizados FLAMA.

Este producto cumple las Directivas sobre Compatibilidad Electromagnética y Baja Tensión.

Este manual de instrucciones también está disponible en formato PDF en www.flama.pt

ANTES DEL PRIMER USO

Asegúrese de eliminar todo el material de embalaje del producto.

Asegúrese de que todos los componentes estén incluidos. Si falta alguna pieza o no está en buenas condiciones, comuníquese con el servicio posventa.



ATENCIÓN: Cualquier suciedad dentro del portafiltros puede comprometer la calidad del café, así como hacer que el café fluya de manera desigual a través de las salidas de café del portafiltros.

No coloque café molido ni ninguna sustancia dentro del portafiltros. Si se detecta café en polvo o cualquier sustancia dentro del Portafiltros, lave bien el interior del portafiltros con agua corriente.

Indicación de falta de agua en el depósito (2)

Cuando los botones de vapor 2 y 1 café (13, 14 y 15) parpadean y la máquina emite un pitido, el tanque de agua está vacío.

1. Llene el tanque de agua (2) con agua. No debe exceder el nivel **MAX** marcado en el depósito.



2. Coloque un recipiente debajo del vaporizador (6). Gire el selector de vapor (3) a la posición vapor/agua caliente (/0°). Para llenar el circuito, espere hasta que el agua salga por el vaporizador.
3. Después que sale agua del vaporizador (6), gire el selector de vapor a la posición CERRADO ().

NOTA - Se recomienda no dejar que el agua del tanque caiga por debajo del nivel mínimo (MIN).

Primera limpieza

Gire la tapa del depósito de agua (1) hacia atrás con las costillas laterales de la tapa.

Llene el depósito de agua (2) con agua. No debe exceder el nivel MÁX marcado en el depósito.

Conecte el portafiltros (11) a la máquina alineando el brazo del portafiltros (11) en el símbolo DESBLOQUEADO () y gírelo hasta que el brazo del portafiltros (11) esté alineado con el símbolo BLOQUEADO ()

Compruebe que el brazo del portafiltros (11) esté alineado con el símbolo BLOQUEADO () para asegurarse de que esté bien sujeto.

Conecte el aparato a la red eléctrica y presione el botón ON / OFF (16). La máquina emitirá un pitido. Las luces de 1 café y 2 cafés se encenderán y la máquina comenzará a calentarse.

Una vez que las luces 1 café y 2 café estén fijas, presione el botón 1 café. La cafetera activará el proceso de autolimpieza. Asegúrese de que el selector de vapor (3) esté en la posición CERRADO (). De lo contrario, las luces indicadoras permanecerán encendidas y la cafetera no funcionará.

Advertencia: si desea realizar un ciclo de limpieza más completo dentro de la cafetera, use una solución de 1/4 de vinagre y agua o producto

descalcificador. Repita la operación con agua para eliminar cualquier posible producto descalcificador.

FUNCIONAMIENTO

Llene el depósito de agua potable sin exceder la marca MAX.

Conecte la cafetera a la red eléctrica y asegúrese de que el selector de vapor (3) esté en la posición CERRADO (○).

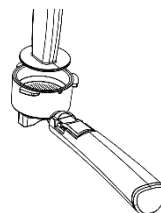

Presione el botón ON / OFF (16). Los botones de café (14 y 15) parpadean y la máquina comienza a calentarse. Cuando las perillas de café (14 y 15) dejan de parpadear, se alcanza la temperatura.

Tomar un café

Mientras la cafetera se calienta, coloque el filtro (8, 9 o 10) que desea usar en el portafiltro (11). Use la cuchara dosificadora (12) para medir y presionar el café. Limpie el exceso de café de los bordes del filtro.

Conecte el portafiltros (11) a la máquina alineando el brazo del portafiltros (11) en el símbolo DESBLOQUEADO (🔓) y gírelo hasta que el brazo del portafiltros (11) esté alineado con el símbolo BLOQUEADO (🔒).

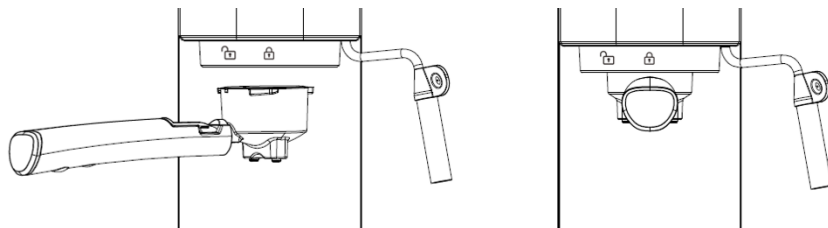

Asegúrese de colocar la(s) taza(s) requerida(s) debajo de la salida de café del portafiltro (11). Presione el botón de café deseado (14 o 15).

Programación de la cantidad de café

Puede programar el volumen de café de los botones de café (14 y 15).

Una vez que la cafetera se ha calentado (las luces indicadoras del café están fijas), presione el botón que desea programar (14 o 15) y manténgalo presionado hasta alcanzar la cantidad deseada.

Si desea restaurar la configuración de fábrica, mantenga presionados los botones 1 café (15) y vapor (13) durante 3 segundos. La máquina emitirá un pitido para indicar que se han restaurado los volúmenes de fábrica.

Función vapor / espuma de leche

Presione el botón ON / OFF (16). La máquina emitirá un pitido. Las luces de 1 café y 2 cafés se encenderán y la máquina comenzará a calentarse.

Presione el botón de vapor (13). El botón de vapor (13) parpadea y se establecerá cuando se alcance la temperatura de vapor necesaria.

Vierta la leche (preferiblemente grasa) en un recipiente (p. Ej. Taza). Llena 1/3 del recipiente.

Inserte el vaporizador (6) aproximadamente 1 cm en la leche y gire lentamente el selector de vapor (3) a la posición de vapor / agua caliente (☁/0°) para comenzar a vaporizar.

NOTA: Es posible que el vaporizador (6) derrame unas gotas de agua antes de que pueda comenzar a producir vapor.



Cuando la leche comienza a calentarse (hasta 75 ° C) y el volumen de la leche aumenta, gire el selector de vapor (3) a la posición CERRADO (0°) y presione el botón de vapor (13) para desactivar la función.

Enfriamiento de la máquina con función vapor / espuma de leche

Después de usar la función vapor/espuma de leche, la temperatura de la máquina aumenta significativamente para que todos los componentes

estén muy calientes. Las 2 luces indicadoras de 1 y 2 cafés (14 y 15) comenzarán a parpadear rápidamente para indicar que la temperatura del circuito de pasaje de agua es demasiado alta y debe disminuir.

Para que la temperatura del circuito de pasaje de agua se normalice, siga los pasos:

- Coloque un recipiente debajo del vaporizador (6).
- Gire el selector de vapor (3) a la posición vapor / agua () para dispensar agua durante unos segundos.
- Gire el selector de vapor a la posición CERRADO () cuando las luces indicadoras (14 y 15) parpaddeen lentamente.
- Cuando las luces indicadoras están fijas, la temperatura del circuito de pasaje de agua es normal y puede preparar café.

Modo de ahorro de energía

La máquina tiene una función de apagado automático, que se apaga automáticamente después de 25 minutos de inactividad, lo que reduce el consumo de energía. Para reactivar la máquina, presione el botón ON / OFF (16).

SECRETOS PARA UN BUEN CAFÉ:

Precalente el portafiltro, el filtro y la taza.

Use agua de buena calidad.

Use café de alta calidad con el grado de molienda apropiado: "café expreso especial".

Dado que el café es un producto natural, su sabor varía según su origen, mezcla y tostado. Pruebe los diversos tipos de café expreso de especialidad hasta que encuentre el que mejor se adapte a su gusto personal.

Guarde el paquete de café, una vez abierto, en el refrigerador en un recipiente hermético.

Use una cantidad adecuada de café en el filtro y presione.

Una ligera variación en la dosificación del café y el grado de molienda, así como un prensado más o menos fuerte, pueden variar la intensidad de salida del café y también el aroma de su expreso.

Cuanto mayor sea la cantidad de café, más fina será la molienda y cuanto más presionada esté, más lenta será la velocidad de salida del café. Si el café sale del soporte del filtro demasiado rápido, debe cambiar el tipo de café a un molinillo más fino.

LIMPIEZA Y MANTENIMIENTO

Limpieza

Desenchufe la cafetera y deje que se enfríe por completo antes de limpiarla.

No utilice agentes de limpieza ni esponjas abrasivas, ya que pueden dañar la superficie del aparato.

No sumerja el cuerpo principal de la cafetera en agua o cualquier otro líquido.

Retire el portafiltros (6) de la cafetera y vacíe los posos de los filtros. Luego limpie el portafiltros (6) con agua y un paño. Si detectar café en polvo o cualquier sustancia dentro del portafiltros, lave bien su interior con agua corriente.

El portafiltro (6) no es apto para lavavajillas.

Lave regularmente el tanque de agua (2), la bandeja de goteo (7), la bandeja para tazas (5) y los filtros (8, 9 y 10) en agua jabonosa tibia.

Enjuague bien para evitar residuos de detergente y seque.

Después de usar la función de vapor, limpie el tubo de vapor (6) inmediatamente con un paño. Active la función de vapor para evitar que el interior de la tubería se obstruya.

Si el tubo de vapor (6) se obstruye, use una aguja para desatascar.

Use un paño suave y húmedo para limpiar el exterior de la cafetera.

Limpieza de residuos minerales o descalcificación.

La formación de restos minerales en el circuito de agua podría afectar el funcionamiento de la cafetera. Es muy importante limpiar el circuito para que la máquina pueda funcionar de manera eficiente. La calidad del agua utilizada y el tipo de uso determinarán con qué frecuencia necesitará limpiar estos desechos.

Se recomienda realizar ciclos de limpieza aproximadamente cada 300 cafés. La máquina indica la necesidad de limpieza cuando al conectarse, los botones del panel de control (4) parpadean 3 veces y la máquina emite un pitido.

Para limpiar el circuito de agua, proceda de la siguiente manera:

1. Ponga 10gr de jugo de limón (o ácido cítrico) en el tanque de agua y agregue agua a la marca MAX.
2. Presione el botón ON/OFF (16). Los botones de café (14 y 15) parpadean y la máquina comienza a calentarse. Cuando las perillas de café (14 y 15) dejan de parpadear, se alcanza la temperatura. El botón ON/OFF continuará parpadeando.
3. Coloque un recipiente debajo del vaporizador (6). Gire el selector de vapor (3) a la posición vapor/agua caliente (☁/0°).
4. Se inicia el proceso y durante 2 minutos la bomba funcionará, pasando la solución a través del circuito de agua. Después de 2 minutos, la máquina para.

5. Gire el selector de vapor (3) a la posición CERRADO (☐⁻).
6. Coloque un recipiente en la bandeja para tazas (5).
7. Sin el portafiltros en su lugar, cuando los botones de café dejan de parpadear, presione el botón de 2 cafés (14).
8. Después, retire el tanque de agua y lávelo a fondo. Llénalo hasta la marca MAX.
- 9. Repita la operación del paso 3 al paso 7. El circuito está limpio.**
10. Presione los botones 1 y 2 cafés (14 y 15) durante 2 segundos. El botón ON / OFF (16) dejará de parpadear.

SOLUCIÓN DE PROBLEMAS

| PROBLEMA | CAUSA | SOLUCIÓN |
|-----------------------------------|---|---|
| No sale café. | No hay agua en el depósito o no está instalado. La máquina no se calentó. | Llenar el tanque de agua y enciende el dispositivo. Es necesario que la máquina está caliente antes de preparar café. Una vez que tiene calentado, el indicador se encenderá. |
| No sale vapor. | El vaporizador es bloqueado. El selector de vapor no está en la posición correcta o el proceso d precalentamiento no estaba completo | Use un cable delgado para insertar a través del conducto y limpiar el vaporizador después de cada uso. Gire el selector de vapor a la posición de vapor y espere a que termine el proceso de precalentamiento. |
| El café es muy suave. | El café no está suficientemente molido o no está bien presionado. | Use otro tipo de café molido o una cuchara dosificadora / prensa para presionar mejor. |
| No prepara el café correctamente. | Hay demasiado o muy poco café. | 1 café requiere 1 cucharada de café y debe estar bien prensado. El café no debe ser demasiado molido o demasiado grueso. El café molido grueso es |

| | | |
|---|--|---|
| | | difícil de extraer y el café demasiado fino afectará la cantidad y calidad del café. |
| El aparato no espuma bien la leche. | La leche utilizada no es adecuada para esta función. La función de vapor se activó antes de el indicador se iluminar. | Usa leche entera. El vapor solo se puede usar cuando la luz de vapor deja de parpadear y está estable. |
| Los botones de café parpadean muy rápido. | La temperatura aumenta mucho después de usar la función de vapor. | Permita que la máquina se enfríe. |
| Todos los botones del panel 4 parpadean. | Indicación de limpieza del circuito de agua | Proceda como se describe en el capítulo "Limpieza de residuos minerales / descalcificación" |

ANOMALÍAS Y REPARACIÓN

En caso de avería llevar el aparato a un Servicio de Asistencia Técnica autorizado. No intente desmontarlo o repararlo ya que puede existir peligro.

ELIMINACIÓN DEL MATERIAL DE EMBALAJE

Retire el aparato del embalaje y retire el material de embalaje, incluyendo etiquetas a excepción de la placa de características técnicas del aparato.

El embalaje protege el aparato contra daños durante el transporte. Los materiales de embalaje se seleccionan de acuerdo con los puntos de vista ambientalmente compatibles y relacionados con el reciclado y, por lo tanto, se pueden reciclar. Volver el embalaje y todos los materiales de embalaje que ya no son necesarios de vuelta al circuito de material ahorra las materias primas y reduce las cantidades de residuos acumulados.

PROTECCIÓN DEL AMBIENTE



Este símbolo indica la recogida separada de equipos eléctricos y electrónicos.

El objetivo prioritario de la recogida de estos residuos es reducir la cantidad a eliminar, promover la reutilización, el reciclado y otras formas de valorización, para reducir sus efectos negativos sobre

el medio ambiente.

Cuando este aparato esté fuera de uso, no debe desecharse con los demás residuos urbanos no diferenciados.

El usuario es responsable de proceder a su entrega gratuita en las instalaciones de recogida selectiva existentes para ello.

La recuperación de los equipamientos fuera de uso también podrá ser realizada por los puntos de venta, en la compra de un equipamiento nuevo que sea equivalente y que desempeñe las mismas funciones.

Para obtener información más detallada sobre los locales de recogida debe dirigirse a su Ayuntamiento o a un punto de venta de estos equipamientos.

CONDIÇÕES DE GARANTIA

1. Guarde cuidadosamente o comprovativo de compra (talão) deste produto. Quando se efetua a reparação nestas condições, o técnico exigirá o respetivo comprovativo de compra. Essa assistência só lhe poderá ser prestada depois de ter provado com o comprovativo de compra que o seu aparelho se encontra dentro do prazo de garantia.
2. O prazo de garantia deste aparelho é de 2 anos a partir da data de aquisição.
3. Dentro do prazo de garantia, repararemos ou substituiremos, gratuitamente todas as peças que, na utilização normal do aparelho, se tenham deteriorado em consequência de defeito comprovado de material ou de fabrico.
4. Não estão cobertas por esta garantia, lâmpadas, peças facilmente quebráveis, de vidro ou de plástico ou quaisquer outras deficiências que não prejudiquem o bom funcionamento do mesmo.
5. Não nos responsabilizamos por estragos causados pela utilização deficiente ou descuidada do aparelho, pela ligação a corrente elétrica diferente da indicada na etiqueta de características do aparelho, por deficiente instalação elétrica ou por causas atmosféricas, químicas ou eletroquímicas. Serão declinadas outras reclamações ou pedidos de indemnização relativos a objetos que não façam parte integrante do aparelho.
6. A prestação duma assistência a coberto da garantia, não prolonga o prazo da mesma. Só dentro deste prazo é que são prestadas assistências ao abrigo da garantia. o direito a esta só é reconhecido ao primeiro comprador do aparelho e não pode ser transmitido a terceiros.
7. A garantia caduca quando pessoas não autorizadas tenham tentado efetuar reparações, modificações ou substituições de peças no aparelho.
8. Todas as despesas e riscos de transporte para a nossa fábrica ou vice-versa serão sempre por conta do comprador.

CONDIÇÕES DE GARANTIA

Para obtenção do serviço de Assistência Técnica durante o período de garantia de 24 meses após a data da compra, é necessário:

A apresentação da Fatura/comprovativo de Compra, onde conste o modelo e o número de fabrico do produto (sempre que possível).

Nota: A não apresentação dos documentos referidos, será motivo para a não prestação de serviços a coberto da garantia.

CONDICIONES DE LA GARANTÍA

1. Conserve en lugar seguro el comprobativo de compra del aparato. Cuando se realice una reparación que cumpla las condiciones, el técnico exigirá el comprobativo de compra correspondiente. Sólo se le podrá prestar asistencia después de haber comprobado con el comprobativo de compra, que su aparato se encuentra dentro del plazo de garantía.
2. El plazo de garantía de este aparato es de 2 años a partir de la fecha de compra.
3. Dentro del plazo de garantía, repararemos o sustituiremos de manera gratuita, todas las piezas que dentro de un uso normal del aparato, se hayan deteriorado como consecuencia de un defecto del material o de fabricación.
4. Esta garantía no cubre bombillas, piezas que se rompan con facilidad, de vidrio o de plástico o cualquier deficiencia que no perjudique al buen funcionamiento del mismo.
5. No nos responsabilizamos de los daños causados por el uso indebido o descuido del aparato, por enchufarlo a una corriente eléctrica diferente de la que se indica en la etiqueta de características del aparato, por una instalación eléctrica deficiente o por causas atmosféricas, químicas o electroquímicas. Se declinarán las reclamaciones o solicitudes de indemnización relativas a objetos que no formen parte integrante del aparato.
6. La prestación de una asistencia cubierta por la garantía, no prolonga el plazo de la misma. Sólo se presta asistencia cubierta por la garantía cuando está dentro de este plazo. Sólo se reconoce el derecho a esta garantía al primer comprador del aparato y no se puede transmitir a terceros.
7. La garantía caduca cuando personas no autorizadas han intentado realizar reparaciones, modificaciones o sustituciones de piezas en el aparato.
8. Todos los gastos y riesgos de transporte hacia o desde nuestra fábrica, corren a cuenta del comprador.

CONDICIONES DE LA GARANTÍA

Para obtener el servicio de Asistencia Técnica durante el periodo de garantía de 24 meses a partir de la fecha de la compra, es necesario:

La presentación de la Factura/Recibo de compra, donde conste el modelo y el número de fábrica del producto (cuando sea posible).

Nota: La no presentación de los documentos indicados, será motivo para la no prestación de los servicios cubiertos por la garantía.

FLAMA[®]

Fábrica de louças e eletrodomésticos, S.A.

Rua Alto de Mirões • Zona Industrial • Ap. 2041 • 3700-727 CESAR • Portugal

T: (+ 351) 256 850 170 | F: (+ 351) 256 850 179

E-mail: info@flama.pt • <http://www.flama.pt>

11256.02